

静電容量型近接センサ 角型 BC10 - QF5,5-A...

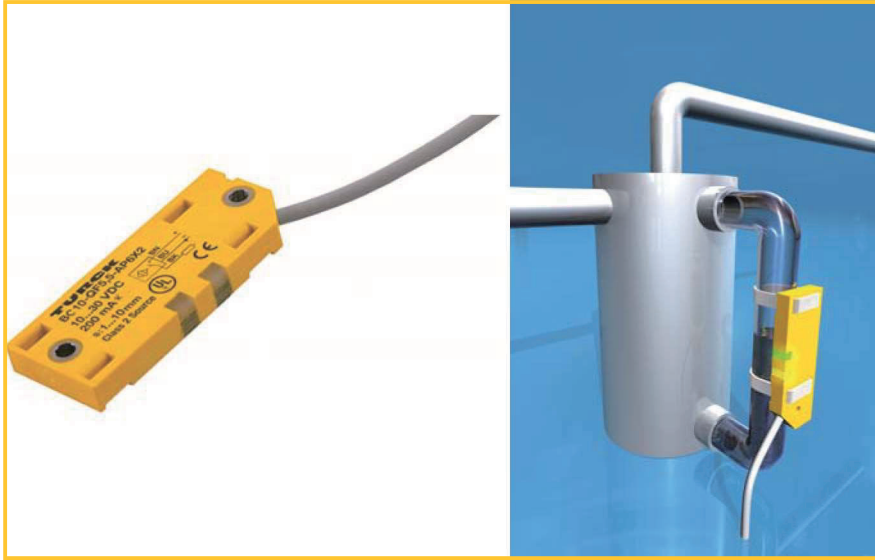

- 静電容量型近接センサ
- 省スペース形 厚さ 5.5 mm
- 周囲金属の影響が少ない埋込形
- 定格検出距離 10 mm
- 感度調節：ポテンシヨメータ
- DC3線式、DC10～30 V
- ケーブル全長 2 m
- 型番
PNP用：BC10-QF5,5-AP6X2
NPN用：BC10-QF5,5-AN6X2

■ 仕様

制御出力	PNP, NO	NPN, NO
型番	BC10-QF5,5-AP6X2	BC10-QF5,5-AN6X2
定格検出距離 (Sn)	10 mm (埋込み設置可)	
設定出力距離	定格検出距離の72%	
繰り返し精度	2% 以下	
温度ドリフト	平均 ±20% 以下	
応差 (ヒステリシス)	2～20%	
動作周囲温度	-25 ～+70℃	
電源電圧	DC 10～30 V (残留リップル 10% U_{SS} 以下)	
制御出力 (DC)	200 mA 以下	
無負荷時消費電流 I_0	15 mA 以下	
OFF時出力漏れ電流	0.1 mA 以下	
定格絶縁電圧	0.5 kV	
電圧降下 (I_b)	1.8 V 以下	
短絡保護	有 (短絡時 サイクリック出力)	
スイッチング周波数	100 Hz	
ハウジング	角形 54 x 20.3 x 5.5 mm	
ハウジング材質	プラスチック製、PP (ポリプロピレン)	
電氣的接続	ケーブル接続、外被PUR、外径 $\varnothing 3$ 、長さ 2 m	
電線サイズ	0.14 mm ² x 3 芯	
耐振動 / 耐衝撃	55 Hz(1 mm) / 30 g(11 ms)	
保護構造	IP67	
MTTF	1080年 (SN 29500 99年度版 40℃準拠)	
LED表示	出力動作時 黄色、電源表示 緑色	
同梱品	ケーブルタイ 2本 (全長 12cm) ポテンシヨメータ用マイナスインドロイバ	

■ 配線図

制御出力：PNP, NO
型番：BC10-QF5,5-AP6X2

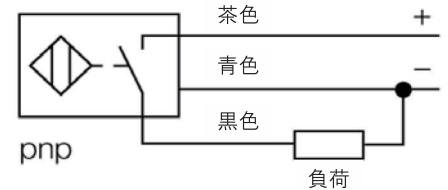

制御出力：NPN, NO
型番：BC10-QF5,5-AN6X2

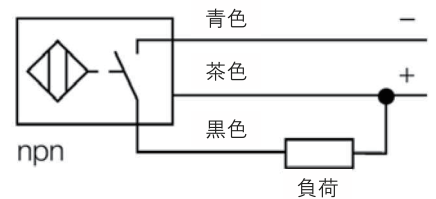

静電容量型近接センサ 角型 BC10-QF5,5-A...

■ 寸法

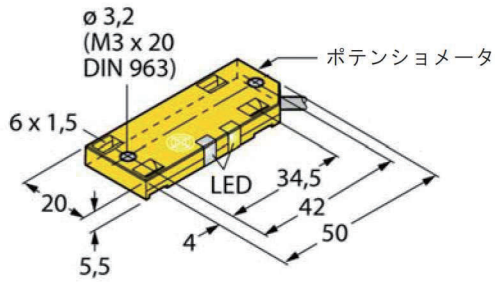

■ 埋込設置の固定方法

本センサは金属に埋込み設置が可能です。
埋込み設置の場合、ビス用穴2か所を使用してください。
検出面側は皿小ネジ対応です。

検出面側

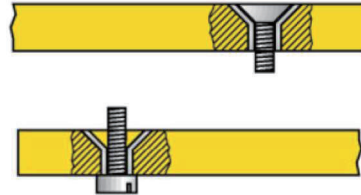

■ 設置時の周囲距離

最小距離		
センサとの距離	D	40 mm
	G	60 mm
金属との距離	W	30 mm
	S	30 mm
ご注意 ポテンショメータを使用し、適切に感度調節を行ってください。		

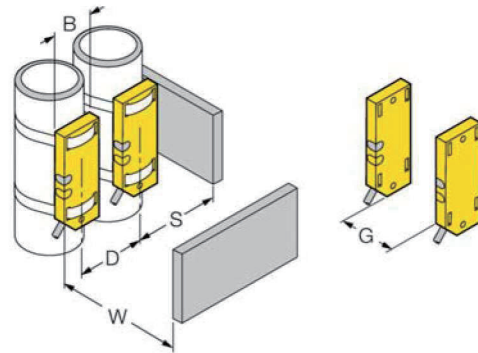

■ 設置例

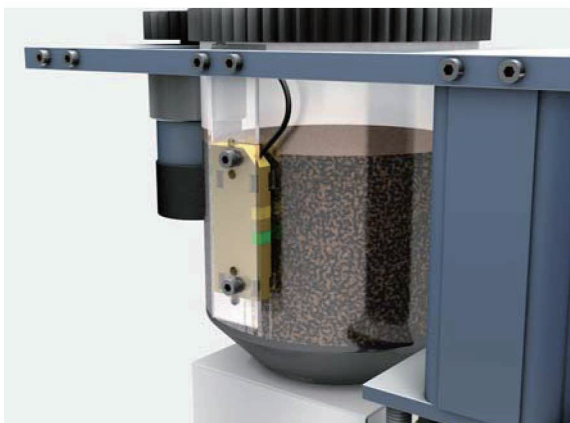

粉末の検出



木材の検出

※ TURCK は、Hans Turck GmbH & Co. KG (ドイツ) の日本または他の国における登録商標または商標です。

azbil

アズビルトレーディング株式会社 <https://at.azbil.com/>

本社 〒105-0014 東京都港区芝 3-23-1 セレスティン芝三井ビルディング 8階 03-4233-7853

東京支店 03-4233-7863	福島営業所 024-927-0530	静岡営業所 054-272-5300
北関東支店 048-600-3931	つくば営業所 029-817-4755	神戸営業所 078-341-3581
名古屋支店 052-218-5080	群馬営業所 027-310-3381	兵庫営業所 079-456-1581
大阪支店 06-7668-0023	千葉営業所 043-246-6652	岡山営業所 086-460-0050
広島支店 082-568-6181	神奈川営業所 046-400-3433	鳥栖営業所 0942-84-4331
九州支店 093-285-3751	諏訪営業所 0266-71-1112	

※ 外観、仕様、価格等は製品改良のため予告なく変更することがあります。

240401-0000-1-AT